

層板支撐柱  
式樣：鋼材

料號	鍍銀	282.04.711
	鍍銅	282.04.515
	淡褐色	282.04.113

包裝：500 及 2000 顆

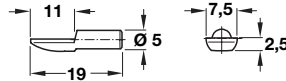

負載重量:100公斤\*

\*當載重均勻分布在層板時，4顆層板支撐柱的負載重量。  
按照德國工業/歐盟標準 DIN EN1727 「層板支撐柱機制安全要求」完成測試。

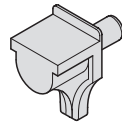

層板支撐柱  
鋼材凸柱  
式樣：塑膠、鋼材凸柱、鍍鋅

料號	透明	282.27.401
	白色	282.27.705
	褐色	282.27.107

包裝：500 及 3000 顆

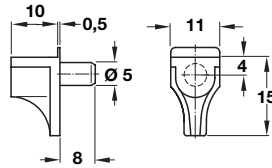

負載重量:60公斤\* 尺寸單位：mm

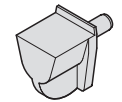

層板支撐件  
含鋼柱  
表面處理：塑膠；  
鋼柱、鍍鋅

料號	透明	282.27.438
	白色	282.27.732
	咖啡色	282.27.134

包裝：500 及 3000 顆

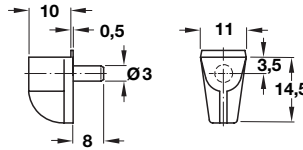

承重能力 60kg\*

塑膠層板固定件

Ø 5mm 鑽孔用

- 安裝：插接式安裝，插入32mm系列鑽孔中

2

連接技術，層板支撐件

19mm層板厚度用

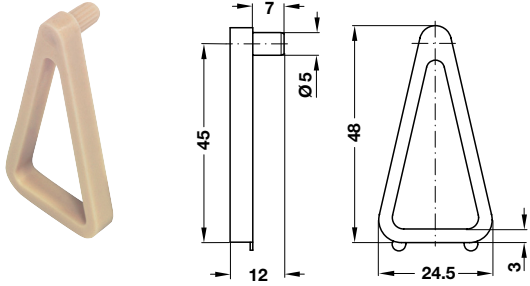

顏色	料號
褐色	282.28.739

包裝：500或2500件

可變層板厚度用

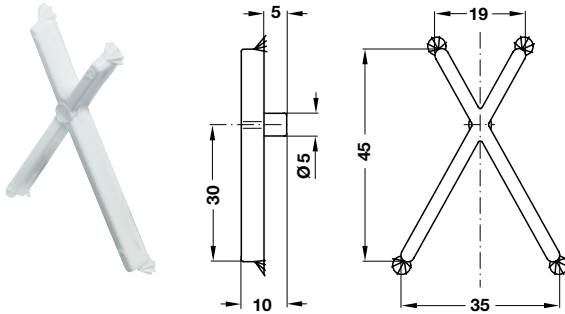

顏色	料號
白色	282.28.702

包裝：500或5000件

尺寸規格不含包裝,規格變更不另行通知

### 鋅合金玻璃層板支撐件

- 材質：鋅合金骨架，塑膠層板支撐件
- 表面處理：骨架鍍鎳或黑色，層板支撐件透明



鋅合金，鍍鎳



鋅合金，黑色

#### Ø5mm鑽孔用

螺絲固定，附GC 防提脫護檔/玻璃夾

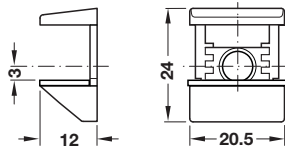

- 適用玻璃厚度：6、8、10mm
- 防提脫護檔/玻璃夾可防止玻璃層板傾斜、翹高及脫落。

表面處理	料號
鍍鎳	282.13.600

包裝：100或500件

#### Ø5mm鑽孔用

插接式，附快拆夾、GC 防提脫護檔/玻璃夾

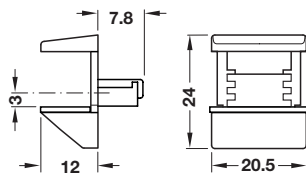

- 適用玻璃厚度：6、8、10mm
- 安裝：簡易插入，轉動180度可迫緊，防止鑽孔周圍表面損壞
- 防提脫護檔/玻璃夾可防止玻璃層板傾斜、翹高及脫落。

表面處理	料號
鍍鎳	282.13.610

包裝：100或500件

迫緊在鑽孔中

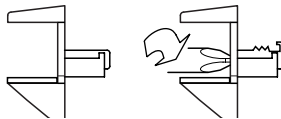

插接式，使用雙溝槽



窄玻璃支撐表面

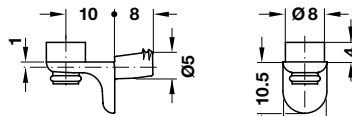

寬玻璃支撐表面

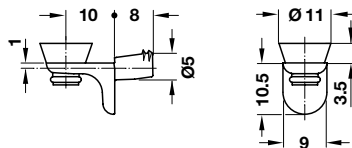

表面處理	包裝，件	料號
<b>窄玻璃支撐表面</b>		
鍍鎳	500 或 1500	282.24.730
黑色	500	282.24.330
<b>寬玻璃支撐表面</b>		
鍍鎳	500 或 1500	282.24.732
黑色	500	282.24.332

螺絲固定式

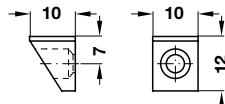

- 版本：附蓋

表面處理	料號
鍍鎳	282.18.706

包裝：100或1000件

尺寸規格不含包裝,規格變更不另行通知

2  
連接技術, 層板支撐件

### 鋼製玻璃層板支撐件

#### Ø 3mm鑽孔用

圓形，附蓋



Ø 5mm蓋



Ø 7mm蓋

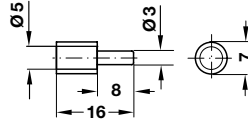
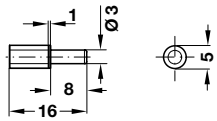

- 材質：塑膠蓋
- 表面處理：透明蓋

表面處理	料號
<b>Ø 5mm蓋</b>	
鍍鋅	281.40.712
<b>Ø 7mm蓋</b>	
鍍鋅	281.40.703

包裝：500或2000件

#### 附鎖緊螺絲



壓入固定式



螺絲固定式

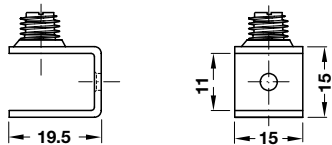
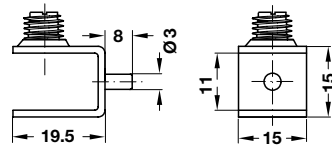

- 材質：塑膠鎖緊螺絲
- 表面處理：透明鎖緊螺絲
- 適用玻璃厚度：6-10mm
- 層板固定：使用鎖緊螺絲

表面處理	包裝，件	料號
<b>壓入固定式</b>		
鍍鋅	100	282.20.703
<b>螺絲固定式</b>		
鍍鋅	20	282.20.700

#### Ø 5mm鑽孔用

圓形，附蓋

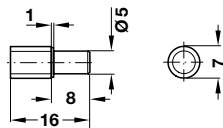

- 材質：塑膠蓋
- 表面處理：透明蓋

表面處理	料號
鍍鋅	281.41.906

包裝：500或1000件

#### 附鎖緊螺絲

- 材質：塑膠鎖緊螺絲
- 表面處理：黑色鎖緊螺絲
- 層板固定：使用鎖緊螺絲



9mm玻璃厚度用



13mm玻璃厚度用

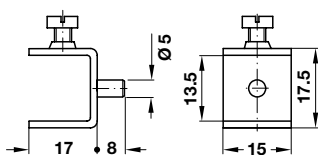
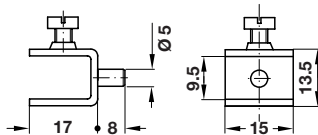

#### 安裝指示

安裝時鎖緊螺絲必須在頂部

表面處理	料號
<b>9mm玻璃厚度用</b>	
鍍鋅	282.20.715
<b>13mm玻璃厚度用</b>	
鍍鋅	282.20.724

包裝：20或100件

## 塑膠製玻璃層板支撐件

Ø5mm鑽孔用



塑膠，透明



塑膠，白色



塑膠，咖啡色

### 4mm玻璃厚度用

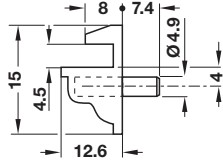

- 材質：鋼銷
- 表面處理：鍍鋅鋼銷

顏色	料號
透明	282.12.434

包裝：500或2000件

### 5mm玻璃厚度用

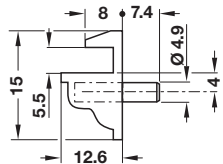

- 材質：鋼銷
- 表面處理：鍍鋅鋼銷

顏色	料號
透明	282.12.435

包裝：500或2000件

### 4-6mm玻璃厚度用

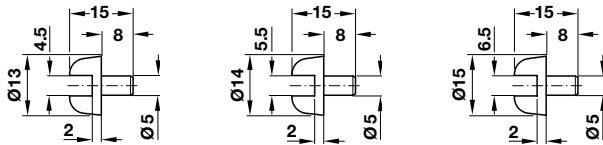

玻璃厚度	顏色	料號
4	白色	287.28.743
5		287.28.752
6		287.28.770

包裝：500或2500件

### 6mm以上玻璃厚度用，附夾入式固定件

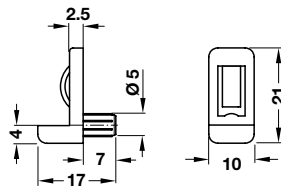

顏色	包裝，件	料號
透明	500 或 2000	281.42.403
白色	500	281.42.707
咖啡色	500	281.42.109

尺寸規格不含包裝,規格變更不另行通知

2  
連接技術, 層板支撐件

### 鑽孔Ø 3及 5 mm

#### 玻璃層板支撐栓

作為箱入鑽孔及夾緊支撐之用  
適用於不同

**厚度的玻璃：6/8/10mm**

式樣：鋅合金，鍍鎳  
鋅合金箱入體  
塑膠玻璃置放面，透明



料號 282.13.711

包裝：20顆 及 100顆

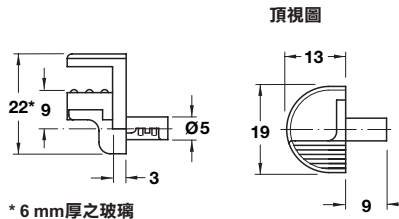

\* 6 mm厚之玻璃

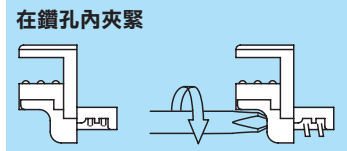

#### 玻璃層板支撐栓

作為箱入鑽孔及夾緊支撐之用  
適用於不同

**厚度的玻璃：8/10/12mm**

式樣：鋅合金，鍍鎳  
鋅合金箱入體  
塑膠玻璃置放面，透明



料號 282.13.712

包裝：20顆 及 100顆

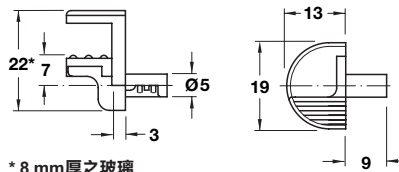

\* 8 mm厚之玻璃

#### 玻璃層板支撐栓

以螺絲鎖緊用

適用於不同

**厚度的玻璃：6/8/10mm**

式樣：鋅合金，鍍鎳  
鋅合金箱入體  
塑膠玻璃置放面，透明



料號 282.13.701

包裝：20顆 及 100顆

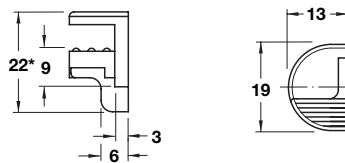

\* 6 mm厚之玻璃

#### 玻璃層板支撐栓

以螺絲鎖緊用

適用於不同

**厚度的玻璃：8/10/12mm**

式樣：鋅合金，鍍鎳  
鋅合金箱入體  
塑膠玻璃置放面，透明



料號 282.13.702

包裝：20顆 及 100顆

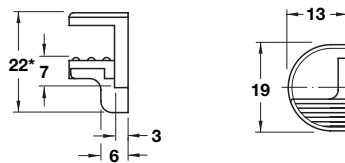

\* 8 mm厚之玻璃

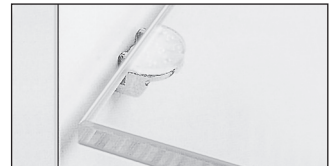

層板支撐栓在家俱側面夾緊之後，再將玻璃置放於其上...



...再插入固定角片



將固定角片按下，這樣就可以固定玻璃層板的結構穩定。層板支撐栓可以阻擋玻璃層板的傾倒或意外的抬起或拉出。

#### 固定用配件用於以螺絲鎖緊之玻璃層板支撐栓

##### • 鑽孔 Ø 3 mm

#### 固定螺絲

式樣：鋼材，鍍鎳

料號 15 mm 282.13.781

料號 18 mm 282.13.782



包裝：20顆 及 100顆

##### • 鑽孔 Ø 5 mm

#### 膨脹螺母

M4 內螺紋

式樣：黃銅，空白

料號 051.45.004

包裝：100, 1000顆 及 3000顆

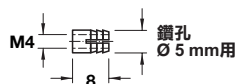

#### 固定螺絲

M4螺紋

適用上述膨脹螺母

式樣：鋼材，鍍鎳

料號 282.13.791

包裝：20顆 及 100顆

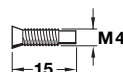

尺寸規格不含包裝,規格變更不另行通知

### 附夾頭層板支撐件

- 材質：鋅合金
- 表面處理：不鏽鋼色、白鋁色RAL 9006或鍍鉻亮光
- 安裝：螺絲固定



鋅合金，不鏽鋼色



鋅合金，白鋁色  
RAL 9006



鋅合金，鍍鉻亮光

### 附夾頭層板支撐件承重能力

附夾頭層板支撐件的承重能力取決於：  
層板材質  
層板深度  
所安裝的板材種類  
因此無法標示明確的承重能力。

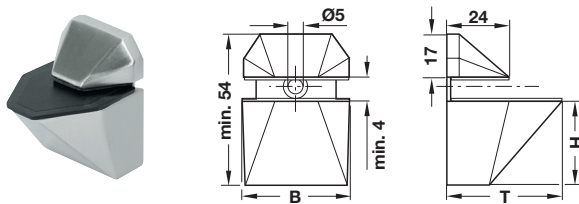

大小	層板厚度 mm	深度T mm	寬度Bmm	高度H mm
S	3-15	40	21	30
L	3-23	47	41	34

大小	表面處理	料號
S	不鏽鋼色	284.00.011
	白鋁色RAL 9006	284.00.911
	鍍鉻亮光	284.00.211
L	不鏽鋼色	284.00.013
	白鋁色RAL 9006	284.00.913
	鍍鉻亮光	284.00.213

包裝：2或20件

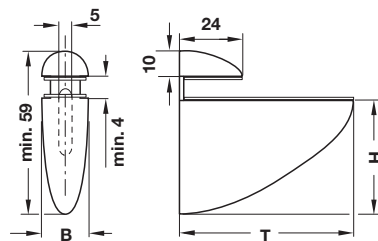

大小	層板厚度 mm	深度 mm	寬度Bmm	高度H mm
M	4-20	54	26	47
L	4-23	69	25	48
XL	4-40	105	40	75

大小	表面處理	料號
S	不鏽鋼色	284.00.001
	白鋁色RAL 9006	284.00.901
	鍍鉻亮光	284.00.201
M	不鏽鋼色	284.00.002
	白鋁色RAL 9006	284.00.902
	鍍鉻亮光	284.00.202
L	不鏽鋼色	284.00.003
	白鋁色RAL 9006	284.00.903
	鍍鉻亮光	284.00.203
XL	不鏽鋼色	284.00.004
	白鋁色RAL 9006	284.00.904
	鍍鉻亮光	284.00.204

包裝：2或20件

尺寸規格不含包裝, 規格變更不另行通知

# 層板支撐件

## 附夾頭層板支撐件

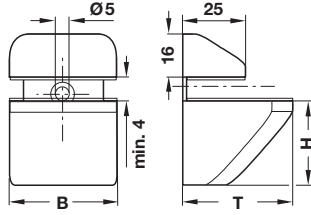

大小	表面處理	料號
S	不鏽鋼色	284.00.021
	白鋁色RAL 9006	284.00.921
	鍍鉻亮光	284.00.221
L	不鏽鋼色	284.00.023
	白鋁色RAL 9006	284.00.923
	鍍鉻亮光	284.00.223

大小	層板厚度 mm	深度mm	寬度Bmm	高度H mm
S	4-25	40	41	25
L		42	41	41

包裝：2或20件

2

連接技術, 層板支撐件

尺寸規格不含包裝, 規格變更不另行通知